



# Інструкція користувача

## Акустична система JBL Stadium 962C

**УВАГА!** Наполегливо радимо, аби монтаж акустичних систем здійснювали досвідчені спеціалісти в призначених для цього інсталяційних центрах.

## **Правила та умови ефективного і безпечного використання**

Використовуйте пристрій тільки за прямим призначенням відповідно до наданої інструкції.

Не намагайтеся самостійно розкривати корпус товару і здійснювати ремонт. У разі виявлення недоліків або дефектів звертайтеся за гарантійним обслуговуванням відповідно до інформації з гарантійного талона.

Умови зберігання: Зберігати в сухому, захищеному від прямих сонячних променів, місці. Оберігати від падінь та ударів. Уникати впливу сильних електромагнітних полів, екстремальних температур, довгострокового впливу вологи.

**УВАГА!** Наполегливо радимо, аби монтаж акустичних систем та підсилювачів здійснювали досвідчені спеціалісти в призначених для цього інсталяційних центрах.

Пристрій не слід викидати із іншими побутовими відходами, а здавати в місця призначені для збору відходів, перелік ліцензованих компаній є на сайті Міністерства екології [menr.gov.ua](http://menr.gov.ua)

# Stadium 962C

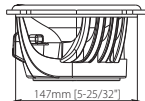
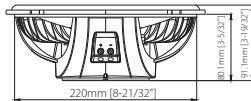
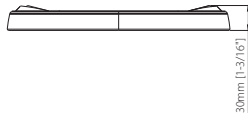
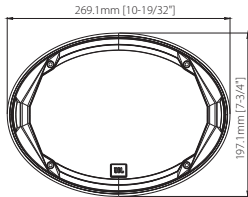
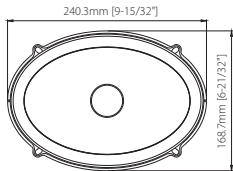

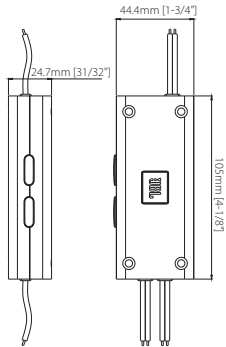
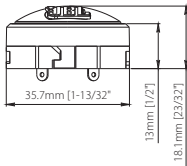
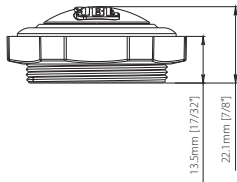
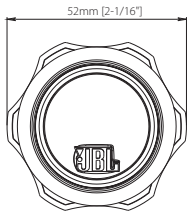

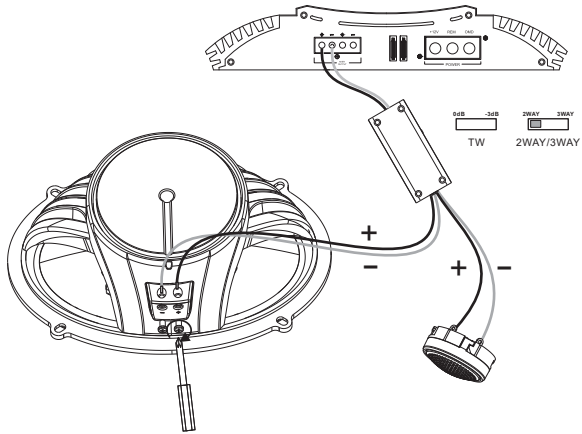

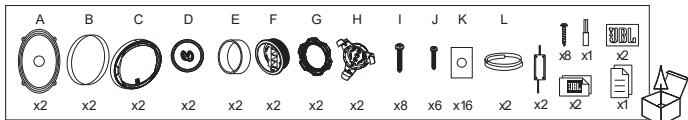
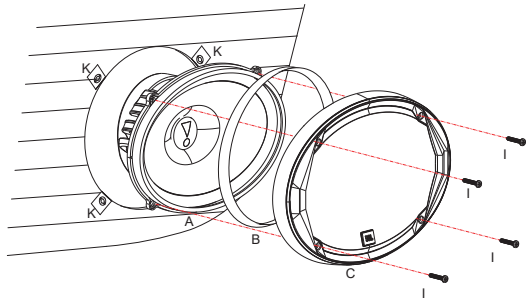

## Комплектація

- A - Динамік - 2 шт.,
- B - Кільце для гриля - 2 шт.,
- C - Гриль (захисна сітка) - 2 шт.,
- D - Твітер (високочастотний динамік) - 2 шт.,
- E - Чашка твітера для поверхневого монтажу - 2 шт.,
- F - Чашка твітера для врізного монтажу - 2 шт.,
- G - Пластикова стопорна шайба - 2 шт.,
- H - Кріплення для твітера (високочастотного динаміка) Starfish - 2 шт.,
- I - Саморіз довгий - 8 шт.,
- J - Саморіз середній - 6 шт.,
- K - Пластина-шайба підпружинена для саморізу - 16 шт.,
- L - Стрічка-прокладка силіконова на клеючій основі - 2 шт.,
- Кросовер - 2 шт.,
- Саморіз середній - 8 шт.,
- Налипка з логотипом JBL маленька - 2 шт.,
- Налипка з логотипом JBL велика - 2 шт.,
- Інструкція англійською мовою - 1 шт.

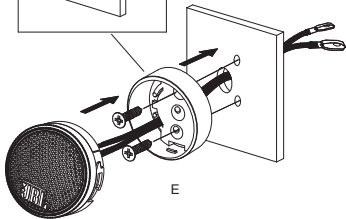
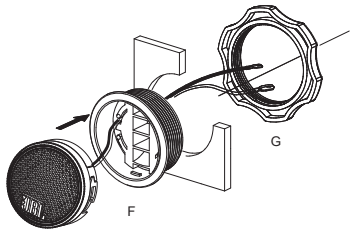
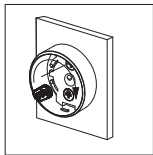
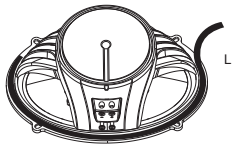



## Технічні характеристики

- Тип: 168 x 240 мм 2-смугова компонентна акустична система для автомобіля
- Потужність: 145 Вт RMS (номінальна), 435 Вт (максимальна)
- Чутливість (при 2,83 В/м): 94 дБ
- Частотний діапазон: 35 Гц - 40 кГц
- Номінальний опір: 3 Ом

## Параметри Тіля-Смолла

- BL (Tm): 6.162
- DCR (ohms): 2.70
- Mms (g): 28.033
- Sd (cm<sup>2</sup>): 248.85
- Cms (mm/N): 0.34
- Vas (l): 29.7588
- Fs (Hz): 51.6
- Qes: 0.671
- Qms: 7.374
- Qts: 0.615
- Crossover Point: 3.9 kHz